

JVC Instruction Book

STEREO INTEGRATED AMPLIFIER **A-K10/A-K20**

BEDIENUNGSANLEITUNG: INTEGRIERTER STEREO-VERSTÄRKER
MANUEL D'INSTRUCTIONS: AMPLIFICATEUR STEREO INTEGRE

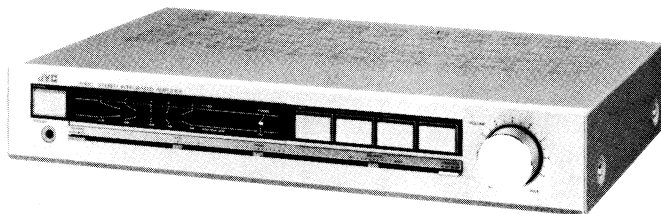

A-K10

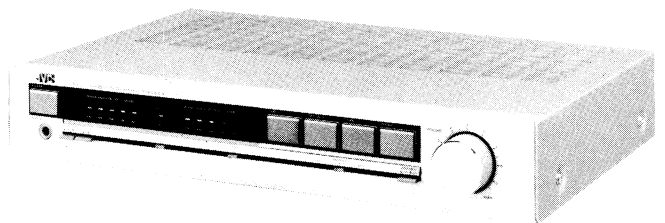

A-K20

WARNING: TO PREVENT FIRE OR SHOCK HAZARD, DO NOT EXPOSE THIS APPLIANCE TO RAIN OR MOISTURE.

For Customer Use:

Enter below the Model No. and Serial No. which is located either on the rear or bottom of the cabinet. Retain this information for future reference.

Model No. _____

Serial No. _____

IMPORTANT (In the United Kingdom) Mains Supply (AC 240 V \sim , 50 Hz only)

IMPORTANT

Do not make any connection to the Larger Terminal coded E or Green. The wires in the mains lead are coloured in accordance with following code:

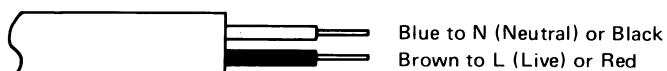

If these colours do not correspond with the terminal identifications of your plug, connect as follows:

Blue wire to terminal coded N (Neutral) or coloured Black.
Brown wire to terminal coded L (Live) or coloured Red.

If in doubt – consult a competent electrician.

Note

We recommend that you should disconnect the mains plug from the supply socket when not in use.

WARNING

Dangerous voltage inside

CAUTION

To prevent electric shock, do not remove screws, covers or cabinet.

No user-serviceable parts inside. Refer servicing to qualified service personnel.

WARNUNG

Gefährliche Spannung im Innern

HINWEIS

Zur Vermeidung von elektrischen Schlägen sollten Schrauben, Abdeckplatten und Gehäuse nicht entfernt werden.

Das Gerät enthält keine von Laien reparierbaren Einzelteile. Reparaturen nur von einem qualifizierten Kundendienst ausführen lassen.

AVERTISSEMENT

Tension dangereuse à l'intérieur

ATTENTION

Afin de prévenir un choc électrique, ne pas enlever les vis, ni les couvercles.

Il ne se trouve à l'intérieur aucune pièce pouvant être réparée par l'utilisateur. S'adresser à un réparateur compétent.

Thank you for purchasing this JVC product.

Before you begin operating this unit, please read the instructions carefully to be sure you get the best possible performance.

If you have any question, consult your JVC dealer.

CONTENTS

Important	2
Connection diagram	3
Front panel	5
Operation	
Listening to radio broadcasts	6
Listening to records	7
Listening to tapes	7
Using stereo headphones	7
Recording tapes	7
Troubleshooting	9
Specifications	10

Vielen Dank für den Kauf dieses JVC-Produkts.

Bitte lesen Sie diese Bedienungsanleitung sorgfältig, bevor Sie dieses Gerät in Betrieb nehmen, um die beste Leistung zu erhalten.

Falls Sie Fragen haben, wenden Sie sich bitte an Ihren JVC-Fachhändler.

INHALT

Wichtig	2
Anschlußdiagramm	3
Frontplatte	5
Bedienung	
Rundfunkhören	6
Schallplattenhören	8
Tonbandhören	8
Verwendung von Stereo-Kopfhörern	8
Tonbandaufnahme	8
Fehlersuche	9
Technische Daten	10

Tous nos compliments pour vous être procuré cet appareil de JVC.

Pour que vous puissiez obtenir les meilleures performances possibles, nous vous recommandons de lire attentivement la présente notice d'emploi avant de commencer à utiliser votre nouvel appareil.

En cas de question, consultez votre revendeur JVC.

TABLE DES MATIERES

Important	2
Schéma de raccordement	3
Façade	5
Opération	
Ecoute des émissions radiodiffusées	6
Ecoute de disques	8
Ecoute de bandes	8
Emploi de casque d'écoute stéréo	8
Enregistrement de bandes	8
Détection de pannes	9
Caractéristiques techniques	10

IMPORTANT

1. Installation

- Select a place which is neither too hot nor too cold (between -5°C and $40^{\circ}\text{C}/23^{\circ}\text{F}$ and 104°F).
- Leave space between the rear of the amplifier and the wall. Good ventilation is needed, especially when the amplifier is driven with a high output power.
- Do not allow a curtain, etc. to block the ventilation holes.
- Keep the amplifier away from direct sunlight.
- Do not put it too close to a heater.
- Do not use it where it is dusty.
- Keep it as far from your TV as possible.

2. Power

- Check that the amplifier is set for your local supply voltage and frequency. If not, consult the dealer from whom you bought it.
- Do not handle the power cord with wet hands!
- Do not bend the power cord sharply.
- When unplugging from the wall outlet, always pull the plug, not the power cord.

3. Malfunctions, etc.

- There are no user serviceable parts inside. If anything goes wrong, unplug the power cord and consult your dealer.
- Do not insert any metallic object inside the amplifier.
- Do not allow water to get inside the amplifier.

WICHTIG

1. Installierung

- Wählen Sie einen weder zu heißen noch zu kalten Platz (zwischen -5°C und 40°C).
- Lassen Sie zwischen der Rückseite des Verstärkers und der Wand einen Zwischenraum. Gute Belüftung ist nötig, besonders wenn der Verstärker mit einer hohen Ausgangsleistung betrieben wird.
- Achten Sie darauf, daß kein Vorhang etc. die Belüftungslöcher versperrt.
- Setzen Sie den Verstärker nicht prallem Sonnenlicht aus.
- Bringen Sie den Verstärker nicht in die Nähe einer Heizung.
- Schützen Sie ihn vor Staub.
- Stellen Sie ihn so weit vom Fernsehgerät entfernt auf wie möglich.

2. Spannungsversorgung

- Achten Sie darauf, daß der Verstärker auf ihre örtliche Netzspannung und Frequenz eingestellt ist. Sollte dies nicht der Fall sein, wenden Sie sich an den Händler, von dem Sie den Verstärker gekauft haben.
- Berühren Sie das Netzkabel nicht mit feuchten Händen.
- Knicken Sie das Netzkabel nicht.
- Wenn Sie das Kabel aus der Steckdose ziehen, ziehen Sie es am Stecker heraus – ziehen Sie nicht am Kabel selbst.

3. Betriebsstörungen etc.

- Im Gerät befinden sich keine Einzelteile, die vom Benutzer repariert werden könnten. Wenn irgendeine Betriebsstörung eintritt, ziehen Sie das Netzkabel aus der Steckdose und wenden Sie sich an Ihren Händler.
- Führen Sie kein Metallobjekt ins Innere des Verstärkers ein.
- Achten Sie darauf, daß kein Wasser ins Verstärkerinnere eindringt.

IMPORTANT

1. Installation

- Choisir un emplacement où la température n'est ni trop élevée, ni trop basse (entre -5°C et 40°C).
- Aménager un espace suffisant entre le panneau arrière de l'amplificateur et le mur. Une excellente ventilation est nécessaire, particulièrement lorsque l'amplificateur est alimenté par une puissance de sortie élevée.
- Retirer les rideaux ou tout autre élément pouvant obstruer les trous d'aération.
- Eviter l'exposition directe aux rayons du soleil.
- Ne pas disposer l'amplificateur trop près d'un appareil de chauffage.
- Ne pas l'utiliser dans un endroit poussiéreux.
- L'éloigner au maximum de votre téléviseur.

2. Alimentation

- Assurez-vous que votre amplificateur est réglé pour fonctionner sur la tension et la fréquence du secteur local. Dans le cas contraire, consultez l'agent revendeur qui vous a fourni l'appareil.
- Ne pas toucher le cordon d'alimentation avec les mains humides.
- Ne pas plier fortement le cordon d'alimentation.
- Au moment du débranchement du cordon de la prise de sortie du secteur local, tirer sur la prise et non pas les cordons.

3. Défaits de fonctionnement, etc.

- Aucune pièces de l'utilisateur n'est placée à l'intérieur de l'appareil. En cas de mauvais fonctionnement, débrancher le cordon d'alimentation et consultez votre agent-revendeur.
- Ne pas introduire d'objet métallique à l'intérieur de l'amplificateur.
- Ne pas permettre une pénétration d'eau dans l'amplificateur.

CONNECTION DIAGRAM ANSCHLUSSDIAGRAMM SCHEMA DE RACCORDEMENT

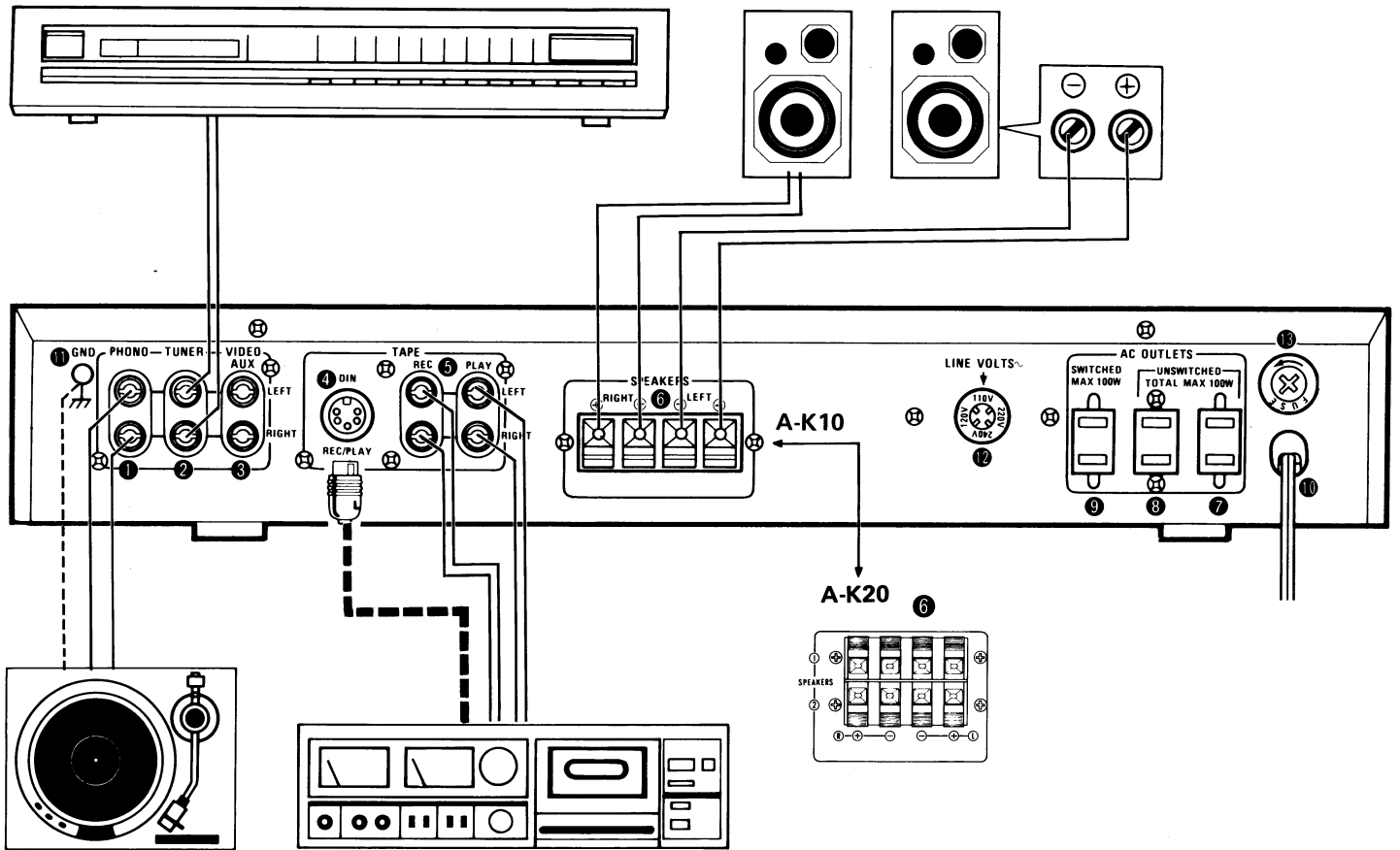

- ① PHONO terminals
- ② TUNER terminals
- ③ VIDEO/AUX terminals
- ④ DIN socket*

*(Not provided on sets for U.S.A. and Canada)

- ⑤ TAPE terminals
- ⑥ SPEAKER terminals
- ⑦ UNSWITCHED AC outlet**
- ⑧ UNSWITCHED AC outlet**
- ⑨ SWITCHED AC outlet**
- ⑩ Power cord
- ⑪ GND terminal
- ⑫ AC voltage selector**
- ⑬ AC line fuse holder**

** (Not provided on sets for the United Kingdom and some other areas. See table on page 13 and 14.)

- ① PHONO-Anschlüsse
- ② TUNER-Anschlüsse
- ③ VIDEO/AUX-Anschlüsse
- ④ DIN-Buchse (Nicht an Geräten für die USA und Kanada)

- ⑤ TAPE-Anschlüsse
- ⑥ SPEAKER-Anschlüsse
- ⑦ UNSWITCHED-Netzausgang**
- ⑧ UNSWITCHED-Netzausgang**
- ⑨ SWITCHED-Netzausgang**
- ⑩ Netzkabel
- ⑪ GND-Anschluß (Erde)
- ⑫ Netz-Spannungswahlschalter**
- ⑬ Netzsicherungshalter**

** (Nicht an Geräten für Großbritannien und einige andere Länder. Siehe Tafel auf den Seiten 13 und 14.)

- ① Bornes PHONO
- ② Bornes TUNER
- ③ Bornes VIDEO/AUX
- ④ Prise DIN*
- *(Ne figure pas sur les appareils destinés aux Etats-Unis et Canada.)
- ⑤ Bornes de magnétophone (TAPE)
- ⑥ Bornes des enceintes
- ⑦ Prise d'alimentation CA non-commutée** (UNSWITCHED AC)
- ⑧ Prise d'alimentation CA non-commutée** (UNSWITCHED AC)
- ⑨ Prise d'alimentation CA commutée** (SWITCHED AC)
- ⑩ Cordon d'alimentation
- ⑪ Borne de terre (GND)
- ⑫ Sélecteur de tension CA**
- ⑬ Porte-fusible de ligne CA**

** (Ne figurent pas sur les appareils destinés au Royaume-Uni et à d'autres pays. Voir le tableau sur les page 13 et 14.)

NOTES

1. Connect source components with left and right channels connected correctly. Reversed channels will degrade the stereo effect.
2. Connect speakers with correct polarity; (+) to (+) and (-) to (-). Reversed polarity will degrade the stereo effect.
3. Switch the power off when connecting any component.
4. Connect plugs or wires firmly. Poor contact may result in hum.
5. Use speakers with correct impedance.
6. TAPE terminals and DIN socket are connected in parallel. These cannot be used at the same time.
7. Do not connect equipment requiring more than the rated power to the AC outlets on the rear panel.
8. The UNSWITCHED AC outlets are not switched off when the front panel power switch is switched off.
9. The SWITCHED AC outlet is switched off when the

front panel power switch is switched off.

10. If your record turntable has a separate ground lead, connect it to the GND terminal.
11. Use speakers with the correct impedance. This amplifier is for use with speakers with impedances from 6 to 16 ohms. Be sure to provide good ventilation. (The temperature rise of cabinet may not satisfy BS 415 or IEC 65 standard.)

HINWEISE

1. Verbinden Sie die Tonquellen-Komponenten mit den linken und rechten Kanälen richtig angeschlossen. Verkehrt angeschlossene Kanäle vermindern den Stereo-Effekt.
2. Schließen Sie die Lautsprecher mit der Polarität richtig an; (+) an (+) und (-) an (-). Verkehrte Polarität vermindert den Stereo-Effekt.
3. Schalten Sie die Betriebsspannung aus, wenn Sie andere Geräte anschließen.
4. Schließen Sie Stecker und Kabel fest an. Wackelkontakte können Brummgeräusche zur Folge haben.
5. Benutzen Sie Lautsprecher mit richtiger Impedanz.
6. Die TAPE-Anschlüsse und die DIN-Buchse sind parallel geschaltet. Sie können nicht gleichzeitig benutzt werden.
7. Schließen Sie keine Zusatzgeräte an, die mehr als die für die Wechselstromausgänge auf der Rückseite angegebene Wattzahl erfordern.
8. Wenn der Netzschalter auf der Frontplatte ausgeschaltet wird, werden die unbeschalteten Wechselstromausgänge nicht ausgeschaltet.

9. Der beschaltete Wechselstromausgang wird ausgeschaltet, wenn der Netzschalter ausgeschaltet wird.
10. Wenn Ihr Plattenspieler eine gesonderte Erdleitung hat, verbinden Sie diese mit dem Erdausgang (GND).
11. Benutzen Sie Lautsprecher mit richtiger Impedanz. Dieser Verstärker ist zur Verwendung mit Lautsprechern mit einer Impedanz von 6 bis 16 Ohm ausgelegt. Achten Sie auf eine gute Belüftung. (Der Temperaturanstieg des Gehäuses entspricht eventuell nicht den BS 415- oder IEC 65-Normen.)

REMARQUES

1. Raccordez les appareils de source sonore avec les canaux gauche et droit correctement placés. Une inversion de canaux dégrade l'effet stéréophonique.
2. Raccordez les enceintes en respectant la polarité (+) sur (+) et (-) sur (-). Une inversion de polarité dégrade l'effet stéréophonique.
3. Coupez l'alimentation à chaque fois qu'un appareil extérieur est raccordé.
4. Raccordez fermement les fiches et les fils. Un mauvais contact peut être à l'origine de ronflement.
5. Utilisez des enceintes d'une impédance correcte.
6. Les bornes TAPE et DIN sont raccordées en parallèle. Elles ne peuvent pas être utilisées en même temps.
7. Ne pas raccorder d'appareil possédant une puissance nominale supérieure à celle des prises de sortie secteur (AC) du panneau arrière.
8. Les prises de sortie UNSWITCHED AC ne sont pas mises hors circuit lorsque l'interrupteur d'alimentation placé en façade est mis à l'arrêt.
9. La prise de sortie SWITCHED AC est mise hors circuit

lorsque l'interrupteur d'alimentation placé en façade est mis à l'arrêt.

10. Si votre platine tourné-disques est équipée d'un fil de raccordement à la terre séparé, le raccorder à la borne de raccordement GND.
11. Utiliser les haut-parleurs avec l'impédance correcte. Cet amplificateur est à utiliser avec des haut-parleurs d'impédances de 6 à 16 ohms. Veiller à fournir une bonne ventilation. (L'augmentation de température du coffret risque de ne pas convenir aux standards BS 415 ou IEC 65.)

FRONT PANEL FRONTPLATTE FAÇADE

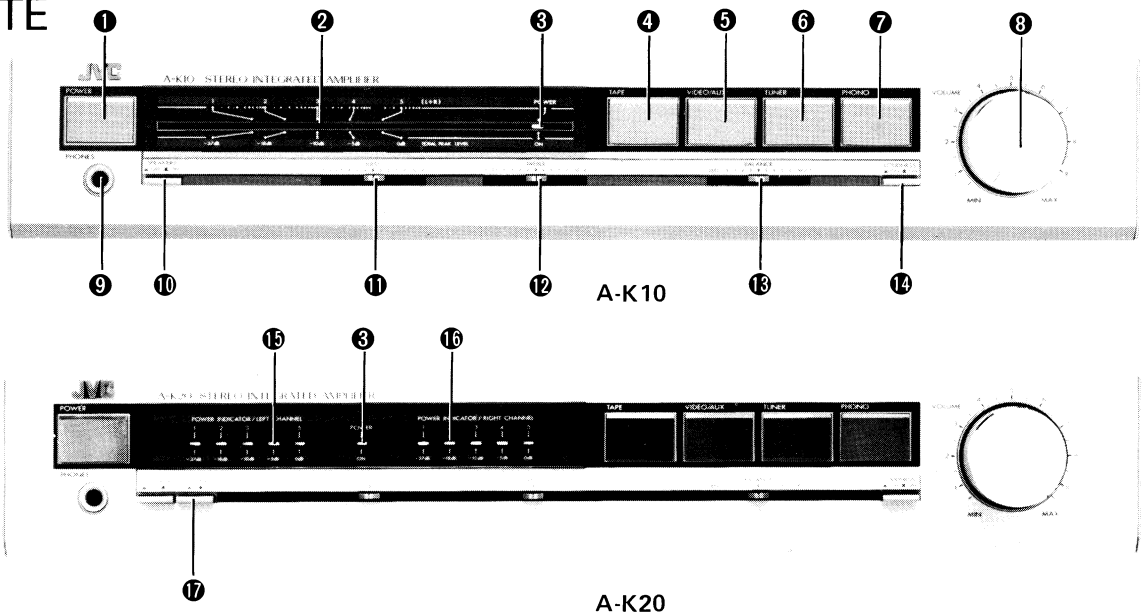

1 POWER switch

ON: Press to turn the power on. The POWER indicator 3 will be illuminated. During the first 3 or 4 seconds after the POWER switch is turned on, no sound will be heard until you hear the "click" of the relay operation. This is not due to any defect in the unit. The built-in power protection circuit operates to mute the switching noise for speaker protection.

2 Level indicator (A-K10 only)

This LED indicator shows the output power of both the left and right channels.

3 POWER indicator

This LED lights when the POWER switch is set to ON.

4 TAPE switch

Press this to listen to tapes played on units connected to the TAPE terminals.

5 VIDEO/AUX switch

Press to listen to sources connected to the VIDEO/AUX terminals.

6 TUNER switch

Press to listen to radio broadcasts from the tuner connected to the TUNER terminals.

7 PHONO switch

Press to listen to records.

8 VOLUME control

Turn clockwise for louder sound.

9 Headphone jack (PHONES)

Plug stereo headphones into this jack for private listening.

10 SPEAKER switch

Use to switch on or off the speakers connected to the SPEAKER terminals.

11 BASS control

Slide to the right to boost bass response, to the left to decrease bass response.

12 TREBLE control

Slide to the right to boost treble response, to the left to decrease treble response.

13 BALANCE control

Slide to balance the left and right speaker volumes. When it is at the extreme left, only the left channel is heard, and vice versa.

14 LOUDNESS switch

At low listening levels, low and high frequencies are apparently attenuated because of the ear's lower sensitivity. Press this switch at low listening levels to compensate for this.

15 Left channel power indicator (A-K20 only)

These LED's indicate the output power in watts. The values in watts are indicated for left channel, when one pair of speakers having an impedance of exactly 8 ohms is being driven.

16 Right channel power indicator (A-K20 only)

These LED's indicate the output power in watts. The values in watts are indicated for right channel.

17 SPEAKERS selector (A-K20 only)

1: Set to "out" () to listen to the speakers connected to the SYSTEM-1 terminals.

2: Press "in" () to listen to the speakers connected to the SYSTEM-2 terminals.

Two pairs of speaker systems cannot be used at the same time.

❶ Netzschalter (POWER)

ON: Drücken Sie ihn ein, um das Gerät einzuschalten. Der Spannungs-Anzeiger (POWER) ❸ leuchtet auf. Während der ersten 3 oder 4 Sekunden nach dem Einschalten können Sie, bis Sie das "Klicken" des Relais hören, keinen Ton hören. Dies ist nicht auf einen Defekt im Gerät zurückzuführen. Die eingebaute Schutzschaltung setzt sich in Betrieb, um zum Schutz der Lautsprecher das Schalungsgeräusch zu dämpfen.

❷ Pegelanzeige

Diese LED-Anzeige zeigt die Ausgangsleistung sowohl des linken als auch des rechten Kanals an.

❸ POWER-Anzeige

Diese LED leuchtet, wenn der Netzschalter (POWER) auf ON steht.

❹ TAPE -Taste

Drücken Sie diese Taste, um Tonbanddecks zu hören, die an den TAPE-Buchsen angeschlossen sind.

❺ VIDEO/AUX-Taste

Drücken Sie, um die an die VIDEO/AUX-Anschlüsse angeschlossenen Geräte zu hören.

❻ TUNER-Taste

Drücken Sie, um über den an die TUNER-Anschlüsse angeschlossenen Tuner Radiosendungen zu hören.

❼ PHONO-Taste

Drücken Sie, um Platten zu hören.

❽ VOLUME (Lautstärke)-Regler

Drehen Sie nach rechts, um die Lautstärke zu erhöhen.

❾ PHONES (Kopfhörer)-Buchse

Stecken Sie hier Ihre Kopfhörer zum ungestörten Hören ein.

❿ Lautsprecherschalter (SPEAKER)

Zum Ein- und Ausschalten der an den SPEAKER-Buchsen angeschlossenen Lautsprecher.

⓫ Tiefenregler (BASS)

Schieben Sie ihn nach rechts zum Anheben und nach links zum Senken der Tiefen.

⓬ Höhenregler (TREBLE)

Schieben Sie ihn nach rechts zum Anheben und nach links zum Senken der Höhen.

⓭ Balanceregler (BALANCE)

Schieben Sie ihn zur Balance der rechten und linken Lautsprecher-Lautstärke. Wenn er auf die äußerst linke Stellung eingestellt ist, wird nur der linke Kanal gehört und umgekehrt.

⓮ Loudness-Schalter (LOUDNESS)

Bei niedrigen Lautstärken erscheinen die niedrigen und hohen Frequenzen wegen der geringeren Empfindlichkeit des menschlichen Gehörs gedämpft. Durch Drücken dieses Schalters kann dieser Effekt bei niedrigen Lautstärkepegeln kompensiert werden.

⓯ Ausgangsleistungs-Anzeige für linken Kanal (nur A-K20)

Diese LEDs geben die Ausgangsleistung in Watt an. Die Wattwerte werden pro linken Kanal angegeben, wenn ein Lautsprecherpaar mit einer exakten Impedanz von 8 Ohm betrieben wird.

⓰ Ausgangsleistungs-Anzeige für rechten Kanal (nur A-K20)

Diese LEDs geben die Ausgangsleistung in Watt an. Die Wattwerte werden pro rechten Kanal angegeben.

⓱ Lautsprecherwahl-taste (SPEAKERS) (nur A-K20)

1: Befindet sich die Taste in ihrer ausgerasteten Stellung (■), dann sind die an die SYSTEM-1-Anschlüsse angeschlossenen Lautsprecher in Betrieb.

2: Befindet sich die Taste in ihrer eingerasteten Stellung (▲), dann sind die an die SYSTEM-2-Anschlüsse angeschlossenen Lautsprecher in Betrieb.

Beide Lautsprecherpaare können nicht gleichzeitig betrieben werden.

❶ Interrupteur d'alimentation (POWER)

ON: Pressez pour mettre l'appareil en marche. L'indicateur d'alimentation (POWER) ❸ s'allume. Aucun son ne se fait entendre au cours des 3 ou 4 secondes suivant la mise en marche de l'appareil, jusqu'au déclic indiquant l'entrée en action du relais. Ceci n'est pas dû à un mauvais fonctionnement de l'appareil. Un circuit de protection incorporé empêche que le claquement se produisant lors de la mise en marche ne passe par les enceintes et les endommage.

❷ Indicateur de niveau

Cet indicateur LED indique la puissance de sortie des canaux gauche et droit.

❸ Indicateur d'alimentation (POWER)

Ce voyant s'allume lorsque l'interrupteur d'alimentation (POWER) est réglé sur la position ON.

❹ Touche de bande (TAPE)

Enfoncer afin d'écouter des bandes lues sur des appareils raccordés aux bornes TAPE.

❺ Touche VIDEO/AUX

Enfoncer ce sélecteur pour écouter des sources raccordées aux bornes VIDEO/AUX.

❻ Touche TUNER

Enfoncer ce sélecteur pour écouter des émissions de radio sur le tuner raccordé aux bornes TUNER.

❼ Touche PHONO

Enfoncer ce sélecteur pour écouter des disques.

❽ Commande de VOLUME

La tourner dans le sens des aiguilles d'une montre pour obtenir le volume sonore désiré.

❾ Prise d'écouteur (PHONES)

Raccorder un casque d'écoute stéréo à cette prise pour écouter en privé.

❿ Commutateur de haut-parleur (SPEAKER)

Utiliser pour mettre en marche ou arrêter les haut-parleurs raccordés aux bornes SPEAKER.

⓫ Commande des graves (BASS)

Poussez le curseur vers la droite pour augmenter la réponse des graves, et vers la gauche pour la diminuer.

⓬ Commande des aiguës (TREBLE)

Poussez le curseur vers la droite pour augmenter la réponse des aiguës, et vers la gauche pour la diminuer.

⓭ Commande d'équilibrage (BALANCE)

Poussez le curseur pour équilibrer le volume des voies gauche et droite. Lorsqu'il se trouve à l'extrême gauche, seul le son du canal gauche est perçu et vice versa.

⓮ Commutateur d'intensité sonore (LOUDNESS)

Aux niveaux d'écoute faibles, les fréquences basses et aiguës sont apparemment atténuées à cause de la sensibilité plus faible de l'oreille. Enfoncer ce commutateur lors de niveaux faibles afin de compenser ceci.

⓯ Indicateur de puissance du canal gauche (A-K20 seulement)

Ces diodes électroluminescentes indiquent la puissance de sortie en watts. Les valeurs en watts sont indiquées pour le canal de gauche, lorsqu'une paire d'enceintes acoustiques d'exactement 8 ohms est excitée.

⓰ Indicateur de puissance du canal droit (A-K20 seulement)

Ces diodes électroluminescentes indiquent la puissance de sortie en watts. Les valeurs en watts sont indiquées pour le canal de droite.

⓱ Sélecteur du système d'enceintes (SPEAKERS) (A-K20 seulement)

1: Le faire sortir (■) pour écouter les enceintes raccordées aux bornes SYSTEM-1.

2: L'enfoncer (▲) pour écouter les enceintes raccordées aux bornes SYSTEM-2.

Deux paires d'enceintes ne peuvent être utilisées en même temps.

OPERATION BEDIENUNG OPERATION

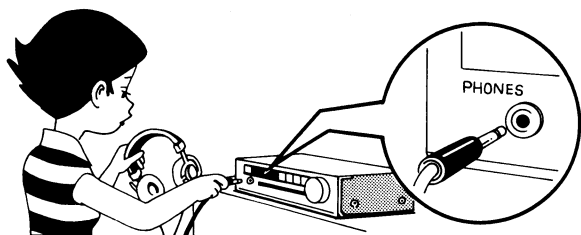
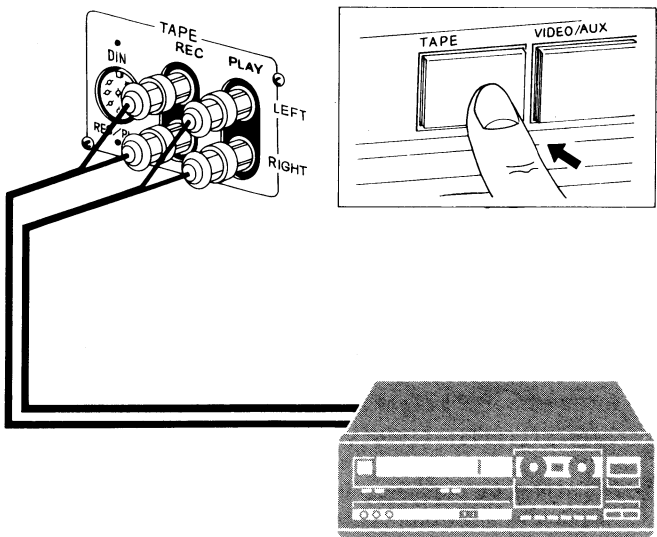
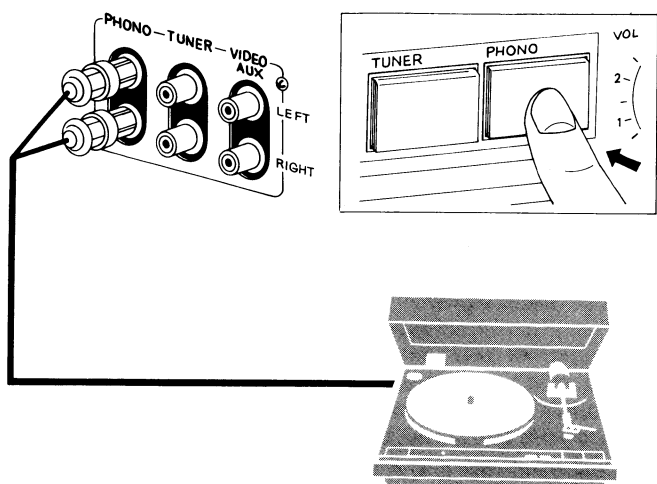
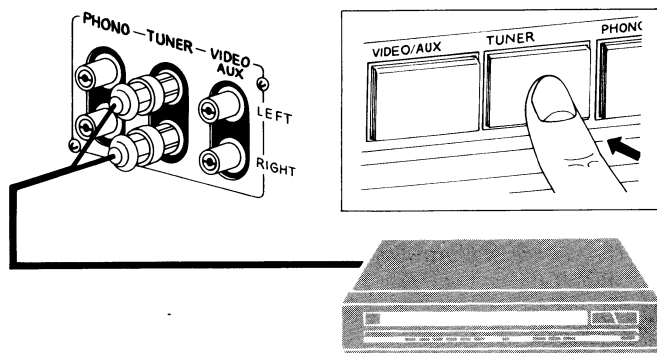

LISTENING TO RADIO BROADCASTS

1. Connect a tuner to the TUNER terminals on the rear panel. Be careful to connect the channels correctly.
2. Press the POWER switch.
3. Press the SPEAKER switch in to activate the speakers.
4. Press the TUNER switch to ON.
5. Operate the tuner according to its instruction manual.
6. Adjust the VOLUME, LOUDNESS, BALANCE, BASS and TREBLE controls as required.

LISTENING TO RECORDS

1. Connect a turntable to the PHONO terminals on the rear panel. Be careful to connect the channels correctly.
2. Press the POWER switch.
3. Press the SPEAKER switch in to activate the speakers.
4. Press the PHONO switch to ON.
5. Operate the turntable according to its instruction manual.
6. Adjust the VOLUME, LOUDNESS, BALANCE, BASS and TREBLE controls as required.

Note: Use a turntable with a magnetic cartridge.

LISTENING TO TAPES

1. Connect a tape deck to the TAPE PLAY terminals or DIN socket. Be careful to connect the channels correctly.
2. Press the POWER switch.
3. Press the SPEAKER switch in to activate the speakers.
4. Press the TAPE switch to ON.
5. Operate the tape deck for playback according to its instruction manual.
6. Adjust the VOLUME, LOUDNESS, BALANCE, BASS and TREBLE controls as required.

Note: The tape terminals and DIN socket are connected in parallel. These cannot be used at the same time.

USING STEREO HEADPHONES

Stereo headphones can be plugged into the front panel jack. Plugging in the headphones does not switch off the speaker sound. To listen only through headphones, set the SPEAKERS switch to OFF.

RUNDFUNKHÖREN

1. Verbinden Sie einen Tuner mit den TUNER-Anschlüssen an der Rückseite. Achten Sie darauf, die Verbindungen korrekt vorzunehmen.
2. Drücken Sie den POWER-Schalter.
3. Drücken Sie den Lautsprecherschalter (SPEAKER) zum Einschalten der Lautsprecher.
4. Drücken Sie den TUNER-Schalter auf ON.
5. Bedienen Sie den Tuner entsprechend seiner Betriebsanleitung.
6. Stellen Sie VOLUME, LOUDNESS, BALANCE, BASS und TREBLE zu Ihrer Zufriedenheit ein.

ECOUTE D'EMISSIONS RADIODIFFUSEES

1. Raccorder un tuner aux bornes TUNER situées sur le panneau arrière. Prendre soin de raccorder correctement les canaux.
2. Enfoncer l'interrupteur d'alimentation (POWER).
3. Enfoncer le commutateur de haut-parleur (SPEAKER) pour activer les haut-parleurs.
4. Enfoncer le sélecteur TUNER sur ON.
5. Faire fonctionner le tuner en suivant l'ordre décrit dans son manuel d'instructions.
6. Régler les commandes VOLUME, LOUDNESS, BALANCE, BASS et TREBLE suivant vos goûts.

SCHALLPLATTENHÖREN

1. Verbinden Sie einen Plattenspieler mit den PHONO-Anschlüssen an der Rückseite. Achten Sie darauf, die Verbindungen korrekt vorzunehmen.
2. Drücken Sie den POWER-Schalter.
3. Drücken Sie den Lautsprecherschalter (SPEAKER) zum Einschalten der Lautsprecher.
4. Drücken Sie den PHONO-Schalter auf ON.
5. Bedienen Sie den Plattenspieler entsprechend seiner Bedienungsanleitung.
6. Stellen Sie VOLUME, LOUDNESS, BALANCE, BASS und TREBLE zu Ihrer Zufriedenheit ein.

Beachten Sie: Verwenden Sie einen Plattenspieler mit Magnetsystem.

ECOUTE DE DISQUES

1. Raccorder une platine de lecture aux bornes PHONO du panneau arrière. Prendre soin de raccorder correctement les canaux.
2. Enfoncer l'interrupteur d'alimentation (POWER).
3. Enfoncer le commutateur de haut-parleur (SPEAKER) pour activer les haut-parleurs.
4. Enfoncer le sélecteur PHONO sur ON.
5. Faire fonctionner la table de lecture en suivant l'ordre décrit dans son manuel d'instructions.
6. Régler les commandes VOLUME, LOUDNESS, BALANCE, BASS et TREBLE suivant vos goûts.

Remarque: Utiliser une platine de lecture possédant une tête de lecture magnétique.

TONBANDHÖREN

1. Verbinden Sie ein Deck mit den TAPE PLAY-Anschlüssen oder der DIN-Buchse. Achten Sie darauf, die Verbindungen korrekt vorzunehmen.
2. Drücken Sie den POWER-Schalter.
3. Drücken Sie den Lautsprecherschalter (SPEAKER) zum Einschalten der Lautsprecher.
4. Drücken Sie den TAPE-Schalter auf ON.
5. Bedienen Sie das Deck entsprechend seiner Bedienungsanleitung.
6. Stellen Sie VOLUME, LOUDNESS, BALANCE, BASS und TREBLE zu Ihrer Zufriedenheit ein.

Beachten Sie: Die TAPE-Anschlüsse und die DIN-Buchse sind parallel geschaltet. Sie können nicht gleichzeitig benutzt werden.

ECOUTE DE BANDES

1. Raccorder une platine d'enregistrement aux bornes TAPE PLAY ou à la prise DIN. Prendre soin de raccorder correctement les canaux.
2. Enfoncer l'interrupteur d'alimentation (POWER).
3. Enfoncer le commutateur de haut-parleur (SPEAKER) pour activer les haut-parleurs.
4. Enfoncer le sélecteur TAPE sur ON.
5. Faire fonctionner la platine d'enregistrement en suivant l'ordre décrit dans son manuel d'instructions.
6. Régler les commandes VOLUME, LOUDNESS, BALANCE, BASS et TREBLE suivant vos goûts.

Remarque: Les bornes TAPE et la prise DIN sont raccordées en parallèle. Elles ne peuvent pas être utilisées en même temps.

VERWENDUNG VON STEREO-KOPFHÖRERN

Stereo-Kopfhörer können in die Kopfhörerbuchse an der Frontplatte gesteckt werden. Das Anschließen des Kopfhörers schaltet den Lautsprecherton nicht aus. Um nur durch den Kopfhörer zu hören, stellen Sie den Lautsprecher-Schalter (SPEAKERS) auf OFF.

EMPLOI D'UN CASQUE D'ECOUTE STEREO

Un casque d'écoute stéréo peut être raccordé à la prise PHONES de la façade. Le raccordement d'un casque d'écoute ne coupe pas le son des haut-parleurs. Pour obtenir le son uniquement au casque, régler le commutateur de haut-parleur (SPEAKERS) sur la position OFF.

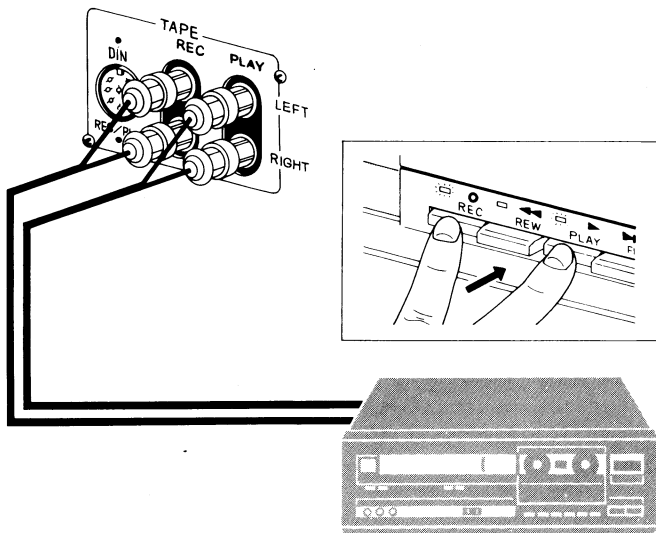

RECORDING TAPES

Recording from records

1. Connect a tape deck to the TAPE REC terminals or DIN socket. Be careful to connect the channels correctly.
2. Press the POWER switch.
3. Press the SPEAKER switch in to activate the speakers if you want to monitor the sound while recording.
4. Press the PHONO switch.
5. Operate the turntable.
6. Operate the tape deck for recording.

Notes:

- You can also monitor the sound to be recorded with headphones.

TROUBLESHOOTING FEHLERSUCHE DETECTION DE PANNES

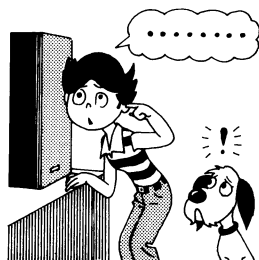

**What seems to be trouble is not always real trouble.
Make sure first.**

If this happens Check!

No sound and no illumination

Is the AC plug connected properly?

Note: If one of the source switches is not completely pressed in, no sound will come from speakers. In this case, press the required switch again.

No sound from speakers

Are speaker cords connected?

Is SPEAKERS switch pressed in?

Is VOLUME control at MIN?

Sound from one speaker only

Are speaker cords connected correctly?

Is BALANCE control set to one extreme or the other?

Loud hum during record playing

Is turntable grounded?

Try to change cord path.

Howling noise during record playing

Is turntable too close to speaker?

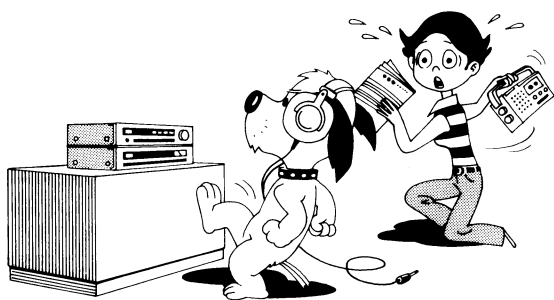

TONBANDAUFNAHME

Schallplattenaufnahmen

1. Verbinden Sie ein Deck mit den TAPE REC-Anschlüssen oder der DIN-Buchse. Achten Sie darauf, die Verbindungen korrekt vorzunehmen.
2. Drücken Sie den POWER-Schalter.
3. Drücken Sie den Lautsprecherschalter (SPEAKER) zum Einschalten der Lautsprecher, wenn Sie während der Aufnahme mithören wollen.
4. Drücken Sie den PHONO-Schalter.
5. Nehmen Sie den Plattenspieler in Betrieb.
6. Stellen Sie das Deck auf Aufnahme.

Beachten Sie:

- Sie können den aufzunehmenden Ton auch mittels der Kopfhörer überwachen.
- Sie können den aufgenommenen Ton nicht überwachen, auch wenn Sie ein Deck mit drei Tonköpfen oder Mithörreinrichtung haben.

ENREGISTREMENT DE BANDES

Enregistrement à partir de disques

1. Raccorder une platine d'enregistrement aux bornes TAPE REC ou à la prise DIN. Prendre soin de raccorder correctement les canaux.
2. Enfoncer l'interrupteur d'alimentation (POWER).
3. Enfoncer le commutateur de haut-parleur (SPEAKER) pour activer les haut-parleurs si vous désirez vérifier le son tout en enregistrant.
4. Enfoncer le sélecteur PHONO.
5. Mettre en marche la platine de lecture.
6. Placer la platine d'enregistrement sur le mode d'enregistrement.

Remarques:

- Il est possible de contrôler le son enregistré à l'aide d'un casque d'écoute.
- Il est impossible de contrôler le son enregistré si vous ne possédez pas de platine d'enregistrement à trois têtes ou de dispositif de monitoring.

Bei vielen Störungen handelt es sich um keinen echten Defekt. Deshalb ist folgendes zuerst zu prüfen:

Wenn diese Störung auftritt Bitte prüfen Sie!

Gerät stumm und keine Lampe brennt

Steckt der Netzstecker ordnungsgemäß in der Steckdose?

Hinweis: Wenn einer der Quellschalter nicht ganz eingedrückt ist, kommt kein Ton von den Lautsprechern. Drücken Sie in diesem Fall den Schalter noch einmal.

Beide Lautsprecher stumm

Sind die Lautsprecherleitungen angeschlossen?

Ist der Lautsprecher-Schalter (SPEAKERS) gedrückt?

Steht der Lautstärkeregler (VOLUME) auf Minimum (MIN)?

Ein Lautsprecher stumm

Ist die Lautsprecherleitung korrekt angeschlossen?

Steht der Balanceregler in einer der beiden Extremstellungen?

Lautes Brummen bei Schallplattenwiedergabe

Ist der Plattenspieler geerdet?

Oft bringt Umdrehen des Netzsteckers Erfolg.

Heulen bei Schallplattenwiedergabe

Steht der Plattenspieler zu dicht an einem Lautsprecher?

Ce qui semble être une panne n'est pas toujours une vraie panne.

Il faut s'en assurer d'abord.

Si ceci se produit Vérifiez!

Ni son ni éclairage

La prise de courant est-elle correctement raccordée?

Remarque: Si un des commutateurs de source n'est pas complètement enfoncé, aucun son ne proviendra des enceintes. Dans ce cas, il est nécessaire d'enfoncer de nouveau ce commutateur.

Pas de son venant des haut-parleurs

Les cordons de haut-parleurs sont-ils raccordés?

Le commutateur SPEAKERS est-il enfoncé?

Le contrôle VOLUME n'est-il pas au MIN?

Le son ne vient que d'un haut-parleur

Les cordons des haut-parleurs sont-ils correctement raccordés?

Le contrôle BALANCE n'est-il pas à l'une ou l'autre extrémité?

Ronflement lors de l'utilisation avec tourne-disque

Le tourne-disque est-il raccordé à la masse?

Essayez de changer la disposition des cordons.

Accrochage acoustique lors de l'utilisation avec tourne-disques

Le tourne-disque n'est-il pas trop proche des haut-parleurs?

SPECIFICATIONS (A-K10)

Output Power	: 25 watts per channel, min. RMS, both channels driven, into 8 ohms from 20 Hz to 20 kHz, with no more than 0.08 % total harmonic distortion 30 watts per channel, min. RMS, both channels driven, into 8 ohms at 1 kHz with no more than 0.7 % total harmonic distortion 27 watts per channel, min. RMS, both channels driven, into 8 ohms at 1 kHz with no more than 0.01 % total harmonic distortion
Total Harmonic Distortion	: 0.08 % at Rated output, from 20 Hz to 20 kHz, 8 ohms 0.7 % at Rated output at 1 kHz, 8 ohms
Intermodulation Distortion	: 0.08 % at Rated output, 8 ohms
Power Band Width	: 10 Hz – 30 kHz (IHF, both channels driven, 8 ohms, 0.08 % THD)

Frequency Response	: 10 Hz – 30 kHz +1 dB -3 dB (8 ohms)
Damping Factor	: 30 (1 kHz, 8 ohms)
Tone Controls	
BASS	: 100 Hz ± 8 dB
TREBLE	: 10 kHz ± 8 dB
Input Sensitivity/Impedance	
Phono	: 2.5 mV/47 kohms
TUNER, AUX, TAPE	: 160 mV/40 kohms
Rec. Output Level	: 150 mV
Phono Equalizer Deviation	: ± 1.0 dB (40 Hz – 15 kHz)
Phono Overload	: 100 mV (1 kHz, 0.2 %)
Signal to Noise Ratio	
Phono	: 67 dB (new IHF) 70 dB (IHF)
TUNER, AUX, TAPE	: 75 dB (new IHF) 90 dB (IHF)
Loudness Control	: +5 dB at 100 Hz
(Volume Control at -30 dB position)	+3 dB at 10 kHz

Dimensions and Weight

Dimensions (mm)			Weight (kg/lbs)
Height	Width	Depth	
77.3 (3")	435 (17-1/8")	298.5 (11-3/4")	4.4 (9.7)

Design and specifications subject to change without notice.

TECHNISCHE DATEN (A-K10)

Ausgangsleistung	: 25 Watt pro Kanal, eff. min., beide Kanäle angesteuert an 8 Ohm, von 20 Hz bis 20 kHz mit nicht mehr als 0,08 % Klirrfaktor 30 Watt pro Kanal, eff. min., beide Kanäle angesteuert an 8 Ohm, bei 1 kHz mit nicht mehr als 0,7 % Klirrfaktor 27 Watt pro Kanal, eff. min., beide Kanäle angesteuert an 8 Ohm, bei 1 kHz mit nicht mehr als 0,01 % Klirrfaktor
Klirrfaktor	: 0,08 % bei Nennleistung von 20 Hz bis 20 kHz, 8 Ohm. 0,7 % bei Nennleistung bei 1 kHz, 8 Ohm
Intermodulationsverzerrung	: 0,08 % bei Nennleistung, 8 Ohm
Leistungsbandbreite	: 10 Hz – 30 kHz (IHF, beide Kanäle angesteuert, 8 Ohm, 0,08 % Klirrfaktor)
Frequenzgang	: 10 Hz – 30 kHz +1 dB -3 dB (8 Ohm)

Dämpfungsfaktor	: 30 (1 kHz, 8 Ohm)
Klangregler	
BASS	: 100 Hz ± 8 dB
HÖHEN	: 10 kHz ± 8 dB
Eingangsempfindlichkeit/Impedanz	
Phono	: 2,5 mV/47 kOhm
TUNER, AUX, TAPE	: 160 mV/40 kOhm
Ausgangspegel	: 150 mV
Phono-RIAA-Abweichung	: ± 1,0 dB (40 Hz – 15 kHz)
Phono-Überlastgrenze	: 100 mV (1 kHz, 0,2 %)
Signal/Rauschabstand	
Phono	: 67 dB (neue IHF-Norm) 70 dB (IHF) 50 dB (DIN)
TUNER, AUX, TAPE	: 75 dB (neue IHF-Norm) 90 dB (IHF) 60 dB (DIN)
Loudness Regelung	: +5 dB bei 100 Hz
(Lautstärkeregler in -30 dB Stellung)	+3 dB bei 10 kHz

Abmessungen und Gewicht

Abmessungen (mm)			Gewicht (kg)
Höhe	Breite	Tiefe	
77,3	435	298,5	4,4

Technische Änderungen vorbehalten!

CARACTERISTIQUES TECHNIQUES (A-K10)

Puissance de sortie	: 25 watts RMS minimum par canal, les deux canaux attaqués, dans 8 ohms, 20 Hz – 20 kHz à moins de 0,08 % de la distorsion harmonique totale 30 watts par canal, les deux canaux attaqués, dans 8 ohms à 1 kHz à moins de 0,7 % de la distorsion harmonique totale 27 watts par canal, les deux canaux attaqués, dans 8 ohms à 1 kHz à moins de 0,01 % de la distorsion harmonique totale
Distorsion harmonique total	: 0,08 % à puissance nominale, de 20 Hz à 20 kHz, 8 ohms 0,7 % à puissance nominale à 1 kHz, 8 ohms
Distorsion d'intermodulation	: 0,08 % à puissance nominale, 8 ohms
Largeur de bande puissance	: 10 Hz – 30 kHz (IHF, deux canaux attaqués, 8 ohms, 0,08 % de la distorsion harmonique totale)
Réponse de fréquence	: 10 Hz – 30 kHz +1 dB -3 dB (8 ohms)

Facteur d'amortissement	: 30 (1 kHz, 8 ohms)
Commandes de tonalité	
Grave (BASS)	: 100 Hz ± 8 dB
Aigu (TREBLE)	: 10 kHz ± 8 dB
Sensibilité d'entrée/Impédance	
Phono	: 2,5 mV/47 kohms
TUNER, AUX, TAPE	: 160 mV/40 kohms
Niveau de sortie d'enregistrement	: 150 mV
Déviations de l'égaliseur	
Phono	: ± 1,0 dB (40 Hz – 15 kHz)
Capacité de surcharge phono	: 100 mV (1 kHz, 0,2 %)
Rapport signal/bruit	
Phono	: 67 dB (nouveau IHF) 70 dB (IHF) 50 dB (DIN)
TUNER, AUX, TAPE	: 75 dB (nouveau IHF) 90 dB (IHF) 60 dB (DIN)
Commande physiologique	: +5 dB à 100 Hz
(à -30 dB de contrôle de volume)	+3 dB à 10 kHz

Dimensions et poids

Dimensions (mm)			Poids (kg)
Hauteur	Largeur	Profondeur	
77,3	435	298,5	4,4

Présentation et caractéristiques modifiables sans préavis.

SPECIFICATIONS (A-K20)

Output Power	: 30 watts per channel, min. RMS, both channels driven, into 8 ohms from 20 Hz to 20 kHz, with no more than 0.08 % total harmonic distortion 35 watts per channel, min. RMS, both channels driven, into 8 ohms at 1 kHz with no more than 0.7 % total harmonic distortion 33 watts per channel, min. RMS, both channels driven, into 8 ohms at 1 kHz with no more than 0.01 % total harmonic distortion
Total Harmonic Distortion	: 0.08 % at Rated output, from 20 Hz to 20 kHz, 8 ohms 0.7 % at Rated output at 1 kHz, 8 ohms
Intermodulation Distortion	: 0.08 % at Rated output, 8 ohms
Power Band Width	: 10 Hz – 30 kHz (IHF, both channels driven, 8 ohms, 0.08 % THD)

Frequency Response	: 10 Hz – 30 kHz +1 dB -3 dB (8 ohms)
Damping Factor	: 30 (1 kHz, 8 ohms)
Tone Controls	
BASS	: 100 Hz ± 8 dB
TREBLE	: 10 kHz ± 8 dB
Input Sensitivity/Impedance	
Phono	: 2.5 mV/47 kohms
TUNER, AUX, TAPE	: 160 mV/40 kohms
Rec. Output Level	: 150 mV
Phono Equalizer Deviation	: ± 1.0 dB (40 Hz – 15 kHz)
Phono Overload	: 100 mV (1 kHz, 0.2 %)
Signal to Noise Ratio	
Phono	: 67 dB (new IHF) 70 dB (IHF)
TUNER, AUX, TAPE	: 75 dB (new IHF) 90 dB (IHF)
Loudness Control	: +5 dB at 100 Hz
(Volume Control at -30 dB position)	: +3 dB at 10 kHz
Dimensions and Weight	

Dimensions (mm)			Weight (kg/lbs)
Height	Width	Depth	
77.3 (3")	435 (17-1/8")	298.5 (11-3/4")	4.6 (10)

Design and specifications subject to change without notice.

TECHNISCHE DATEN (A-K20)

Ausgangsleistung	: 30 Watt pro Kanal, eff. min., beide Kanäle angesteuert an 8 Ohm, von 20 Hz bis 20 kHz mit nicht mehr als 0,08 % Klirrfaktor 35 Watt pro Kanal, eff. min., beide Kanäle angesteuert an 8 Ohm, bei 1 kHz mit nicht mehr als 0,7 % Klirrfaktor 33 Watt pro Kanal, eff. min., beide Kanäle angesteuert an 8 Ohm, bei 1 kHz mit nicht mehr als 0,01 % Klirrfaktor
Klirrfaktor	: 0,08 % bei Nennleistung von 20 Hz bis 20 kHz, 8 Ohm. 0,7 % bei Nennleistung bei 1 kHz, 8 Ohm
Intermodulationsverzerrung	: 0,08 % bei Nennleistung, 8 Ohm
Leistungsbandbreite	: 10 Hz – 30 kHz (IHF, beide Kanäle angesteuert, 8 Ohm, 0,08 % Klirrfaktor)
Frequenzgang	: 10 Hz – 30 kHz +1 dB -3 dB (8 Ohm)

Dämpfungsfaktor	: 30 (1 kHz, 8 Ohm)
Klangregler	
BASS	: 100 Hz ± 8 dB
HÖHEN	: 10 kHz ± 8 dB
Eingangsempfindlichkeit/Impedanz	
Phono	: 2,5 mV/47 kOhm
TUNER, AUX, TAPE	: 160 mV/40 kOhm
Ausgangspegel	: 150 mV
Phono-RIAA-Abweichung	: ± 1,0 dB (40 Hz – 15 kHz)
Phono-Überlastgrenze	: 100 mV (1 kHz, 0,2 %)
Signal/Rauschabstand	
Phono	: 67 dB (neue IHF-Norm) 70 dB (IHF) 50 dB (DIN)
TUNER, AUX, TAPE	: 75 dB (neue IHF-Norm) 90 dB (IHF) 60 dB (DIN)
Loudness Regelung	: +5 dB bei 100 Hz
(Laustärkeregl. in -30 dB Stellung)	: +3 dB bei 10 kHz
Abmessungen und Gewicht	

Abmessungen (mm)			Gewicht (kg)
Höhe	Breite	Tiefe	
77,3	435	298,5	4,6

Technische Änderungen vorbehalten!

CARACTERISTIQUES TECHNIQUES (A-K20)

Puissance de sortie	: 30 watts RMS minimum par canal, les deux canaux attaqués, dans 8 ohms, 20 Hz – 20 kHz à moins de 0,08 % de la distorsion harmonique totale 35 watts par canal, les deux canaux attaqués, dans 8 ohms à 1 kHz à moins de 0,7 % de la distorsion harmonique totale 33 watts par canal, les deux canaux attaqués, dans 8 ohms à 1 kHz à moins de 0,01 % de la distorsion harmonique totale
Distorsion harmonique total	: 0,08 % à puissance nominale, de 20 Hz à 20 kHz, 8 ohms 0,7 % à puissance nominale à 1 kHz, 8 ohms
Distorsion d'intermodulation	: 0,08 % à puissance nominale, 8 ohms
Largeur de bande puissance	: 10 Hz – 30 kHz (IHF, deux canaux attaqués, 8 ohms, 0,08 % de la distorsion harmonique totale)
Réponse de fréquence	: 10 Hz – 30 kHz +1 dB -3 dB (8 ohms)

Facteur d'amortissement	: 30 (1 kHz, 8 ohms)
Commandes de tonalité	
Grave (BASS)	: 100 Hz ± 8 dB
Aigu (TREBLE)	: 10 kHz ± 8 dB
Sensibilité d'entrée/Impédance	
Phono	: 2,5 mV/47 kohms
TUNER, AUX, TAPE	: 160 mV/40 kohms
Niveau de sortie d'enregistrement	: 150 mV
Déviations de l'égaliseur	
Phono	: ± 1,0 dB (40 Hz – 15 kHz)
Capacité de surcharge phono	: 100 mV (1 kHz, 0,2 %)
Rapport signal/bruit	
Phono	: 67 dB (nouveau IHF) 70 dB (IHF) 50 dB (DIN)
TUNER, AUX, TAPE	: 75 dB (nouveau IHF) 90 dB (IHF) 60 dB (DIN)
Commande physiologique	: +5 dB à 100 Hz
(à -30 dB de contrôle de volume)	: +3 dB à 10 kHz
Dimensions et poids	

Dimensions (mm)			Poids (kg)
Hauteur	Largeur	Profondeur	
77,3	435	298,5	4,6

Présentation et caractéristiques modifiables sans préavis.

Differences Between Models Intended For Different Areas (A-K10)

Areas	USA, Canada	Continental Europe	UK & Australia	Other areas
Power supply	AC 120 V, 60 Hz	220 V~, 50 Hz	240 V~, 50 Hz	110/120/220/240 V~selectable, 50/60 Hz
Power consumption	110 watts, 135 VA	150 watts	150 watts	195 watts
Line voltage selector	Not fitted	Not fitted	Not fitted	Fitted
Power outlet	Fitted	Not fitted	Not fitted	Fitted
AC line fuse holder	Not fitted	Not fitted	Not fitted	Fitted

Unterschiede zwischen Modellen, die für verschiedene Länder bestimmt sind (A-K10)

Länder	USA, Kanada	Europa (Kontinent)	Großbritannien, Australien	Andere Länder
Spannungsversorgung	Netz 120 V, 60 Hz	220 V~, 50 Hz	240 V~, 50 Hz	110/120/220/240 V~ umschaltbar, 50/60 Hz
Leistungsaufnahme	110 Watt, 135 VA	150 Watt	150 Watt	195 Watt
Netzspannungswähler	Nicht vorhanden	Nicht vorhanden	Nicht vorhanden	Vorhanden
Spannungsausgang	Vorhanden	Nicht vorhanden	Nicht vorhanden	Vorhanden
Netzsicherung	Nicht vorhanden	Nicht vorhanden	Nicht vorhanden	Vorhanden

Différences existant entre les modèles destinés pour différents pays (A-K10)

Pays	Etats-Unis, Canada	Europe continentale	Royaume-Uni, Australie	Autres pays
Alimentation	CA 120 V, 60 Hz	220 V~, 50 Hz	240 V~, 50 Hz	110/120/220/240 V~ commutable, 50/60 Hz
Consommation électrique	110 watts, 135 VA	150 watts	150 watts	195 watts
Sélecteur de tension du secteur	Inexistant	Inexistant	Inexistant	Existant
Prise de sortie secteur	Existant	Inexistant	Inexistant	Existant
Porte-fusible de ligne CA	Inexistant	Inexistant	Inexistant	Existant

Differences Between Models Intended For Different Areas (A-K20)

Areas	USA, Canada	Continental Europe	UK & Australia	Other areas
Power supply	AC 120 V, 60 Hz	220 V~, 50 Hz	240 V~, 50 Hz	110/120/220/240 V~selectable, 50/60 Hz
Power consumption	135 watts, 155 VA	220 watts	220 watts	280 watts
Line voltage selector	Not fitted	Not fitted	Not fitted	Fitted
Power outlet	Fitted	Not fitted	Not fitted	Fitted
AC line fuse holder	Not fitted	Not fitted	Not fitted	Fitted

Unterschiede zwischen Modellen, die für verschiedene Länder bestimmt sind (A-K20)

Länder	USA, Kanada	Europa (Kontinent)	Großbritannien, Australien	Andere Länder
Spannungsversorgung	Netz 120 V, 60 Hz	220 V~, 50 Hz	240 V~, 50 Hz	110/120/220/240 V~ umschaltbar, 50/60 Hz
Leistungsaufnahme	135 Watt, 155 VA	220 Watt	220 Watt	280 Watt
Netzspannungswähler	Nicht vorhanden	Nicht vorhanden	Nicht vorhanden	Vorhanden
Spannungsausgang	Vorhanden	Nicht vorhanden	Nicht vorhanden	Vorhanden
Netzsicherung	Nicht vorhanden	Nicht vorhanden	Nicht vorhanden	Vorhanden

Différences existant entre les modèles destinés pour différents pays (A-K20)

Pays	Etats-Unis, Canada	Europe continentale	Royaume-Uni, Australie	Autres pays
Alimentation	CA 120 V, 60 Hz	220 V~, 50 Hz	240 V~, 50 Hz	110/120/220/240 V~ commutable, 50/60 Hz
Consommation électrique	135 watts, 155 VA	220 watts	220 watts	280 watts
Sélecteur de tension du secteur	Inexistant	Inexistant	Inexistant	Existant
Prise de sortie secteur	Existant	Inexistant	Inexistant	Existant
Porte-fusible de ligne CA	Inexistant	Inexistant	Inexistant	Existant

JVC
VICTOR COMPANY OF JAPAN, LIMITED
TOKYO, JAPAN